

1. 取水施設

(1) チマイベツ浄水場系統

チマイベツ水源	取水堰	水源の種別	チマイベツ川表流水
		取水地点	室蘭市香川町193番地先
		規模	堰高2.1m、堰長18.0m (土砂吐部 1.8m)
		構造	コンクリート造
	沈砂池	水位	HWL 203.00m、LWL 200.75m
		規模	10.1m × 3.0m × 2.85m × 1池
構造		鉄筋コンクリート造	

ペトトル水源	取水堰	水源の種別	ペトトル川表流水
		取水地点	室蘭市香川町104番地先
		規模	堰高1.9m、堰長8.95m (土砂吐部 1.15m)
		構造	コンクリート造
	沈砂池	水位	HWL 186.40m、LWL 185.22m
		規模	9.3m × 2.5m × 1.78m × 1池
構造		鉄筋コンクリート造	

(2) 知利別浄水場系統 (休止)

鷺別水源	取水管	水源の種別	鷺別川表流水
		取水地点	室蘭市水元町5番地89地先
		規模	700
		構造	H P
	沈砂池	水位	HWL 60.28m、LWL 59.90m
		規模	8.0m × 3.0m × 1.8m × 1池
構造		鉄筋コンクリート造	

富岸水源	取水堰	水源の種別	富岸川表流水
		取水地点	登別市上鷺別町191番地の1先
		規模	堰高2.0m、堰長8.0m (土砂吐部 1.55m)
		構造	コンクリート造
	沈砂池	水位	HWL 116.46m、LWL 114.46m
		規模	15.0m × 8.0m × 2.6m × 1池
構造		鉄筋コンクリート造	

(3) 千歳浄水場系統

千歳水源	取水堰	水源の種別	登別川表流水
		取水地点	登別市札内町299番地先
		規模	堰高2.5m、堰長25.0m (可動部 14.0m)
		構造	鉄筋コンクリート造
	沈砂池	水位	HWL 66.8m、LWL 63.8m
		規模	28.4m × 5.0m × 3.9m × 1池
構造		鉄筋コンクリート造	

2. 導水施設

(1) チマイベツ浄水場系統

チマイベツ系	導水管	管径	300 HP	155 m
		管種	300 CIP	62 m
		管延長	300 DIP	1,034 m
		総延長		1,251 m

ペトトル系	導水管	管径	250 DIP	44 m
		管種	300 DIP	1,353 m
		総延長		1,397 m

(2) 知利別浄水場系統（休止）

鷺別系	導水管	管径	350 DIP	2,894 m
		管種	300 CIP	97 m
		管延長		2,991 m
	ポンプ設備	台数	3台	
主動力		電動機 22kw × 2台、 18.5kw × 1台		

富岸系	導水管	管径	500 DIP	0 m
			500 SP	0 m
		管種	400 HP	1,067 m
		管延長	400 SP	2,520 m
		総延長		3,587 m

(3) 千歳浄水場系統

千歳系	導水管	管径	700 SP	249 m	
			700 DIP	1,340 m + 14m	
		管種	600 DIP	50 m	
			500 DIP	142 m	
		管延長	500 SP	0 m	
			250 SP	7 m	
		総延長		1,802 m	
	ポンプ設備	台数	6台（予備1台）		
		主動力	電動機 220kw		
	原水調整池	水位	HWL 170.00m、 LWL 166.50m		
		規模	19.0m × 15.2m × 4.05m × 1池 31.6m × 23.6m × 4.05m × 1池		
		有効容量	1,000m ³ + 2,500m ³ = 3,500m ³		
		構造	鉄筋コンクリート造		

3. 浄水施設

(1) チマイベツ浄水場

沈 で ん 池	沈 で ん 方 法	上向流式傾斜板沈でん
	池 数	10.0m × 9.15m × 4.62m × 2池
	有 効 容 量	830m ³
	構 造	鉄筋コンクリート造
ろ 過 池	ろ 過 方 法	重力式有孔ブロック形
	池 数	7.7m × 2.6m × 8池 (予備1池)
	有 効 面 積	20.0m ² / 池 × 7池 = 140 m ²
	ろ 過 速 度	118m / 日
消 毒 設 備	構 造	鉄筋コンクリート造
	形 式	次亜塩素酸ナトリウム 比例注入ポンプ式
	台 数	4台 (予備2台)
	能 力	3.6 ~ 360ml/min × 2台、1.35 ~ 135ml/min × 2台

(2) 知利別浄水場 (休止)

沈 で ん 池	沈 で ん 方 法	高速凝集沈でん
	池 数	径15.0m × 5.0m × 2池
	有 効 容 量	1,538m ³
	構 造	鉄筋コンクリート造
ろ 過 池	ろ 過 方 法	重力式ストレナ形
	池 数	4.91m × 4.91m × 10池 (予備1池)
	有 効 面 積	24.1m ² / 池 × 9池 = 217 m ²
	ろ 過 速 度	129m / 日
消 毒 設 備	構 造	鉄筋コンクリート造
	形 式	次亜塩素酸ナトリウム 定量注入ポンプ式
	台 数	4台
	能 力	3.42kg / 時 × 4台

(3) 千歳浄水場

沈 で ん 池	沈 で ん 方 法	高速凝集沈でん
	池 数	16.4m × 16.4m × 4.75m × 3池
	有 効 容 量	3,645m ³
	構 造	鉄筋コンクリート造
ろ 過 池	ろ 過 方 法	重力式有孔ブロック形
	池 数	6.73m × 6.63m × 8池 (予備1池)
	有 効 面 積	44.6m ² / 池 × 7池 = 312 m ²
	ろ 過 速 度	128m / 日
消 毒 設 備	構 造	鉄筋コンクリート造
	形 式	次亜塩素酸ナトリウム 比例注入ポンプ式
	台 数	2台 (予備1台)
	能 力	2.34 ~ 234ml / min × 2台
浄 水 池	水 位	HWL 154.50m、LWL 151.00m
	規 模	19.0m × 15.2m × 4.35m × 1池
		30.8m × 23.0m × 4.35m × 1池
		19.0m × 11.5m × 4.20m × 1池
	有 効 容 量	1,000m ³ + 2,420m ³ + 700m ³ = 4,120m ³
構 造	鉄筋コンクリート造	

4. 送水施設

(1) 送水管

手 マ イ ベ ツ 浄 水 場 系	管 径 管 種 延 長	450	DIP	696 m	ろ過池～幌萌甲乙分岐
		450	CIP	2,014 m	
		350	DIP	45 m	
		500	SP	109 m	幌萌甲乙分岐～ 高平分岐（甲）
		350	SP	1,573 m	
		350	DIP	2,173 m	
		300	DIP	626 m	
		250	DIP	162 m	
		200	DIP	6 m	
		250	SP	3,732 m	
		250	DIP	1,896 m	高平分岐～御崎配水地（甲）
		250	SSP	24 m	
		150	DIP	9 m	
		350	SP	5,238 m	幌萌甲乙分岐～
		350	DIP	4,020 m	
		350	SSP	24 m	御崎配水池（乙）
		300	SP	1,231 m	御崎配水池（乙）～新富分岐（乙）
		300	DIP	2,241 m	新富分岐（乙）～蘭西配水池（乙）
		300	DIP	364 m	分岐～白鳥台配水池
		150	SP	683 m	本輪西小学校前分岐～
		150	DIP	51 m	柏木ポンプ場
		200	SP	344 m	高平分岐～高平配水池
		200	DIP	96 m	
		300	DIP	3,034 m	高平高区ポンプ場～
		200	DIP	67 m	高平超高区配水池
		150	DIP	243 m	蘭西高区ポンプ場～ 蘭西高区配水池
		200	SP	1,130 m	新富分岐～小公園
		200	DIP	259 m	
		150	SP	84 m	小公園～
		150	DIP	639 m	幕西高区ポンプ場（中央町側）
150	CIP	217 m			
200	SP	633 m	小公園～		
200	DIP	686 m	幕西高区ポンプ場（常盤町側）		
200	DIP	205 m	幕西高区ポンプ場～ 幕西高区配水池		
150	DIP	202 m	幕西高区ポンプ場～		
150	SP	346 m	幕西超高区配水池		
	総延長		35,102 m		

千 歳 浄 水 場 系	管 径	600	DIP	575 m	浄水池～知利別分岐（600系）
		600	SP	15,261 m	
		250	DIP	7 m	
		200	DIP	3 m	
	管 種	500	DIP	9,256 m	浄水池～知利別1号配水地（500系）
		500	SP	6,966 m	
		400	DIP	30 m	
		200	DIP	4 m	
	延 長	500	DIP	3,754 m	知利別分岐～御崎配水池
		500	SP	1,456 m	
400		DIP	321 m	知利別分岐～知利別配水池	
350		SP	190 m		
系	総延長		37,823 m		
二 浄 水 場 混 合	管 径	300	SP	733 m	御崎高区ポンプ場～ 御崎高区配水池
		300	DIP	157 m	
		300	DIP	56 m	御崎高区配水池～
		200	SP	26 m	
	管 種	150	DIP	1,164 m	母恋高区配水池
		200	DIP	1,405 m	
		200	SP	398 m	小橋内高区ポンプ場～ 小橋内高区配水池
		150	DIP	171 m	
	延 長	150	DIP	169 m	水元高区ポンプ場～ 水元高区配水池
		250	DIP	257 m	
		200	DIP	11 m	知利別第2ポンプ場
		200	DIP	14 m	
	総延長		4,561 m		
送水管延長			77,486 m		

メモ

(2) ポンプ場

区分	ポンプ場名	所在地	ポンプ			
			口径 (m/m)	吐出量 (m ³ /min)	全揚程 (m)	出力 (kw)
導水	知利別	知利別町2丁目164番地	100×85 100×85	2.08 1.39	43.3 43.3	22 18.5
	千歳	登別市札内町299番地先	300×250	8.34	110	220
送水 揚水	小橋内高区	港南町2丁目153番地	125 125	1.12 1.40	78 67	30 30
	幕西高区	幕西町13番15号	150	1.80	58	30
	幕西超高区	幕西町15番地	50	0.225	47	3.7
	蘭西高区	新富町1丁目18番3号	100	1.12	33	11
	御崎高区	御崎町2丁目26番2号	150	1.80	68	37
	水元高区	水元町1番地	125×100	2.25	61	37
	高平高区	高平町5番地	150×125	2.92	82	65
	高平超高区	八丁平2丁目116番2号	150×125	2.46	84	60
	知利別第2	知利別町2丁目164番地	250×200	5.60	23	30
	水元第1	水元町20番地先	40	0.10	135	7.5
配水	柏木	柏木町407番地	100 50	0.80 0.27	60 50	15 5.5
	幌萌第2	幌萌町44番地	50	0.28	61	7.5
	新幌萌	幌萌町127番2	50×40	0.315	45	5.5
	香川	香川町7番160	80	0.41	85	15
	神代	本輪西町5丁目40番地	40	0.15	61	3.7
	水元第2	水元町66番地先	40	0.16	30	1.5
	うぐいす台	水元町63番地	40	0.150	35	2.2
	石川	石川町282番地1	50	0.21	57	5.5
	水元第3	水元町18番地	32 32	0.033 0.055	23 23	0.4 0.4
	宮の森	知利別町2丁目160番地	50	0.20	30	2.2

設		備		ポ ン プ 井			建設年度	備 考
台	数 予備 (台)	予備 動力 PS	非常用 発電機 KVA	有効容量 (m^3)	HWL (m)	LWL (m)		
2 1	(1)	-	-	23	44.90	43.30	昭 2 8	19年度から休止
6	(1)	-	750	198	66.20	63.20	昭 3 8	
1 2	(1)	-	100	-	-	-	昭 4 0	
2	(1)	-	65	-	-	-	昭 4 0	
2	(1)	8.5	-	-	-	-	昭 6 0	
2	(1)	-	39	-	-	-	昭 4 6	
2	(1)	64	-	-	-	-	昭 4 2	
2	(1)	64	-	-	-	-	昭 4 0	
3	(1)	95	27	260	75.00	70.70	昭 5 3	
2	(1)	90	27	480	135.00	130.50	昭 5 3	
1		-	-	-	-	-	昭 5 9	御崎2・3号配水池圧送用
2	(1)	-	-	-	-	-	平 1	
1 4	(1)	-	37.5	240	116.80	113.80	昭 4 6	圧力タンク
2	(1)	-	-	11	69.50	68.20	昭 5 2	圧力タンク
2	(1)	-	-	-	-	-	昭 6 0	圧力タンク
3	(1)	-	35	150	145.30	142.00	昭 6 2	圧力タンク
2	(1)	-	-	-	-	-	平 2	圧力タンク
2	(1)	-	-	11	189.10	187.60	平 1	圧力タンク
2	(1)	-	-	-	-	-	昭 6 2	圧力タンク 平22更新
2	(1)	-	-	-	-	-	平 4	圧力タンク
1 1	(1)	-	-	-	-	-	平 8	圧力タンク
3	(1)	-	-	-	-	-	平 9	圧力タンク

(注) 予備動力はディーゼルエンジン直結

5. 配水施設

(1) 配水池 (総有効容量 33,140 m³)

配水池名		所在地	有効容量 (m ³)
(1)	白鳥台1号	崎守町326番地	1,200
	白鳥台2号		1,300
(2)	チマイベツ1号	石川町282番地の1	1,200
	チマイベツ2号		1,250
(3)	港北1号	港北町5丁目	100
	港北2号		50
(4)	高平1号	高平町5番地	1,340
	高平2号		1,000
(5)	高平超高区1号	水元町56番地先	500
	高平超高区2号		500
(6)	水元高区	天神町285番地	820
(7)	知利別1号	知利別町2丁目164番地	3,320
	知利別2号		2,950
	知利別3号		4,000
(8)	御崎高区	御前水町1丁目14番地	710
(9)	母恋高区1号	母恋南町4丁目32番地	220
	母恋高区2号		80
(10)	御崎1号	御崎町2丁目26番地	1,340
	御崎2号		2,460
	御崎3号		4,000
(11)	蘭西1号	新富町1丁目8番地	1,800
	蘭西2号		710
(12)	幕西高区1号	幕西町15番地	440
	幕西高区2号		400
(13)	幕西超高区1号	清水町1丁目無番地	120
	幕西超高区2号		50
(14)	小橋内高区1号	港南町2丁目無番地	880
	小橋内高区2号		100
(15)	蘭西高区1号	新富町1丁目7番地	220
	蘭西高区2号		80

寸法 (m)	H W L (m)	L W L (m)	有効水深 (m)	建設年度	備考
19.1×15.2×5.00	151.94	147.59	4.35	昭45	
19.6×15.6×5.00	151.94	147.59	4.35	昭57	
23.7×15.7×3.95	169.20	165.90	3.30	昭44	
20.3×21.1×4.10	169.20	165.90	3.30	平17	
7.0×4.0×4.25	102.00	98.40	3.60	昭52	
5.0×3.0×4.05	102.00	98.40	3.60	平12	
14.8×11.1×5.10×2	75.00	70.65	4.35	昭15	2池に区分
20.0×8.4×3.80×2	75.00	71.65	3.35	平7	2池に区分
4.65×13.0×4.95×2	210.00	205.70	4.30	平1	2池に区分
4.55×13.0×5.00×2	210.00	205.70	4.30	平9	2池に区分
18.1×10.7×5.00	110.00	105.65	4.35	昭40	
22.2×18.5×4.95×2	75.18	70.83	4.35	昭28	2池に区分
26.2×26.2×4.95	75.18	70.83	4.35	昭40	
39.6×23.6×5.00	75.18	70.83	4.35	昭46	
14.8×11.1×5.10	128.00	123.65	4.35	昭42	
7.4×7.4×4.80	97.00	93.00	4.00	昭34	
5.0×4.0×4.45	97.00	93.00	4.00	平6	
14.8×11.1×5.10×2	78.00	73.65	4.35	昭15	2池に区分
25.9×22.2×5.10	78.00	73.65	4.35	昭35	
39.6×23.6×5.00	78.00	73.65	4.35	昭45	
14.8×14.8×5.10×2	75.30	70.95	4.35	昭15	2池に区分
15.2×11.3×4.90	75.30	70.95	4.35	昭44	
7.4×7.4×5.10×2	110.00	105.65	4.35	昭25、昭40	2池に区分
7.8×11.9×4.85	110.00	105.65	4.35	昭58	
6.0×6.0×3.95	150.00	146.50	3.50	昭40	
4.0×4.0×3.95	150.00	146.50	3.50	平5	
18.5×11.1×5.00	110.00	105.65	4.35	昭40	
4.0×6.0×4.90	110.00	105.65	4.35	平8	
13.0×5.0×4.10	108.00	104.50	3.50	昭46	
6.0×4.0×4.10	108.00	104.50	3.50	平11	

(2) ポンプ場
送水施設に合わせて前掲した。

(3) 配水管

口 径 別 延 長	40mm 以下	6,588 m
	50mm	78,294 m
	75mm	62,299 m
	100mm	143,613 m
	125mm	420 m
	150mm	123,147 m
	200mm	42,896 m
	250mm	13,505 m
	300mm	14,217 m
	350mm	9,042 m
	400mm	1,532 m
	450mm	971 m
	500mm	7,083 m
	600mm	137 m
配水管延長		503,744 m

(4) 災害対策用緊急貯水槽

名称	設置箇所	計 画		容 量	分 担 地 区	設置 年度
		給水人口	1人1日 給水量			
東	寿2丁目公園	16,500人	3リットル	50 m ³	東、寿、日の出	平2
港南	特別養護老人ホーム エンルムハイツ敷地内	16,500人	3リットル	50 m ³	絵鞆、祝津、港南、 増市、小橋内、築地	平3
白鳥台	白鳥台北公園	16,500人	3リットル	50 m ³	白鳥台、崎守、石川	平4
中島	中島公園	16,500人	3リットル	50 m ³	中島、中島本、知利別、 宮の森、高平	平8
母恋	御前水公園	16,500人	3リットル	50 m ³	茶津、新富、御崎、母 恋北、母恋南、御前水	平9
高砂	高砂東公園	16,500人	3リットル	50 m ³	高砂、天神、水元	平10
輪西	輪西公園	16,500人	3リットル	50 m ³	輪西、大沢、みゆき	平11

×毛

6. 水道施設系統図

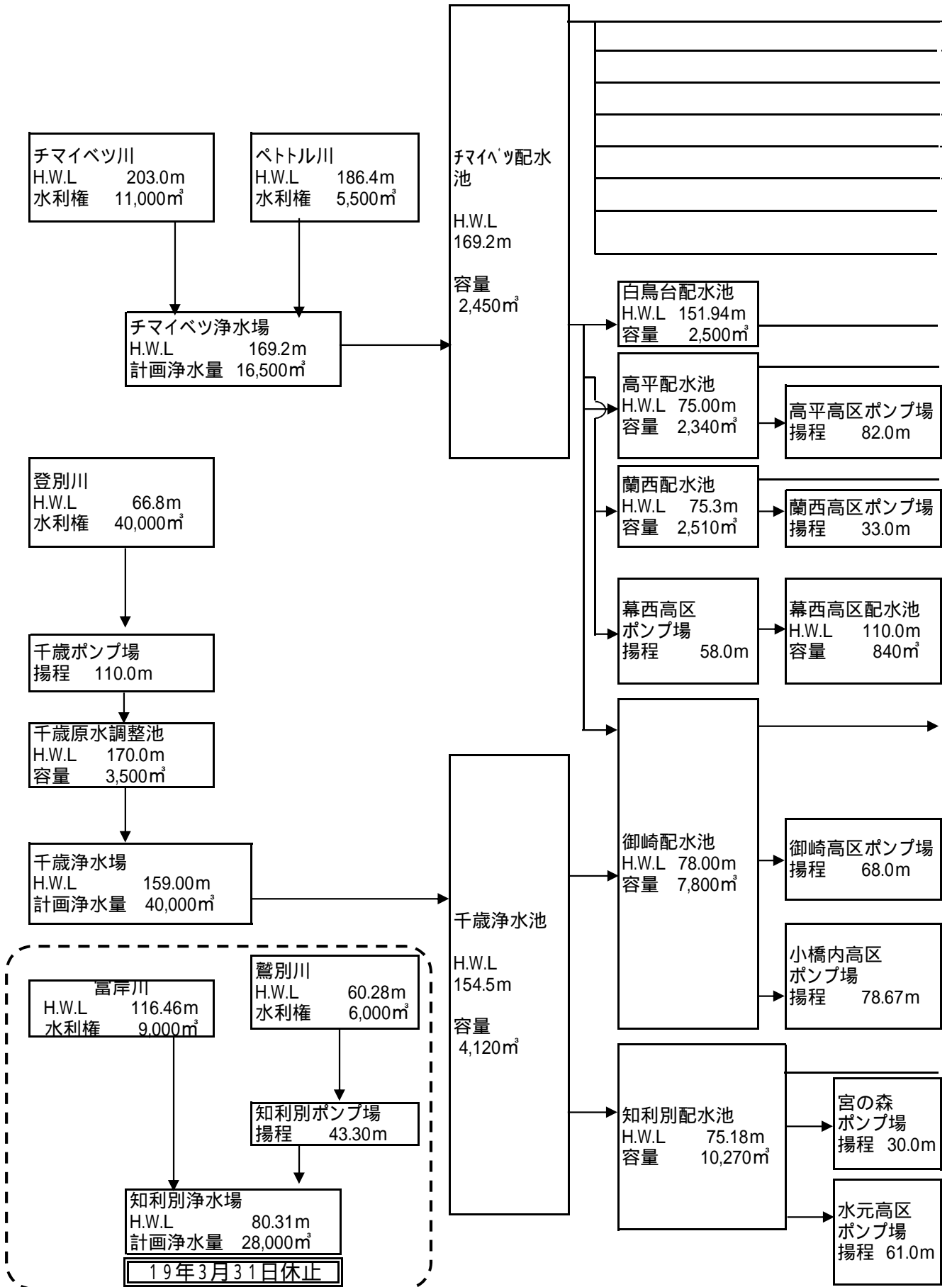

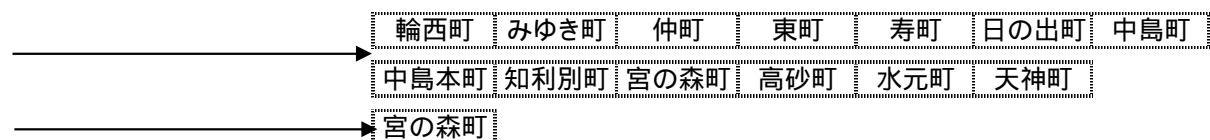
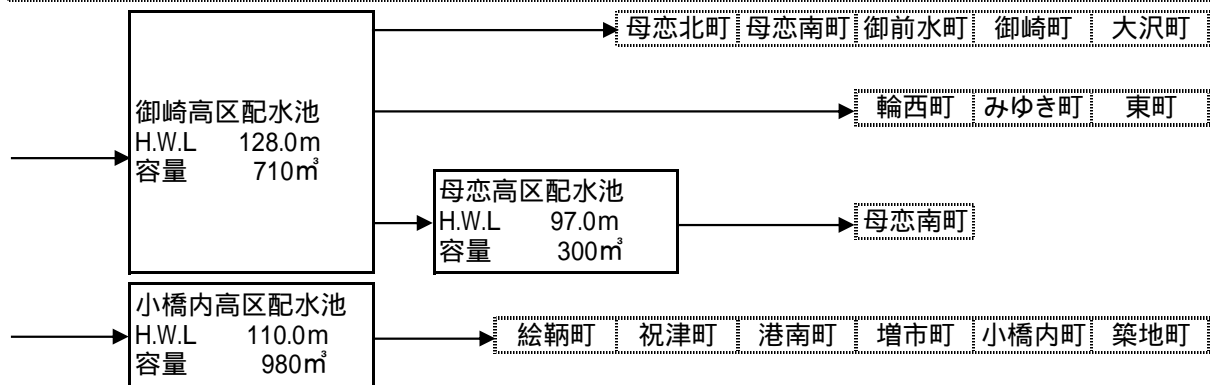
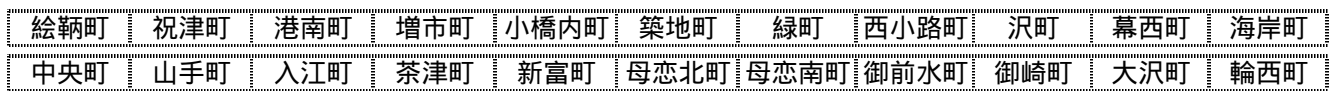
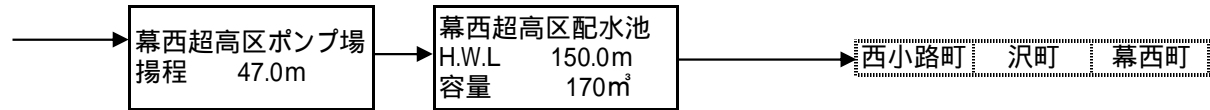
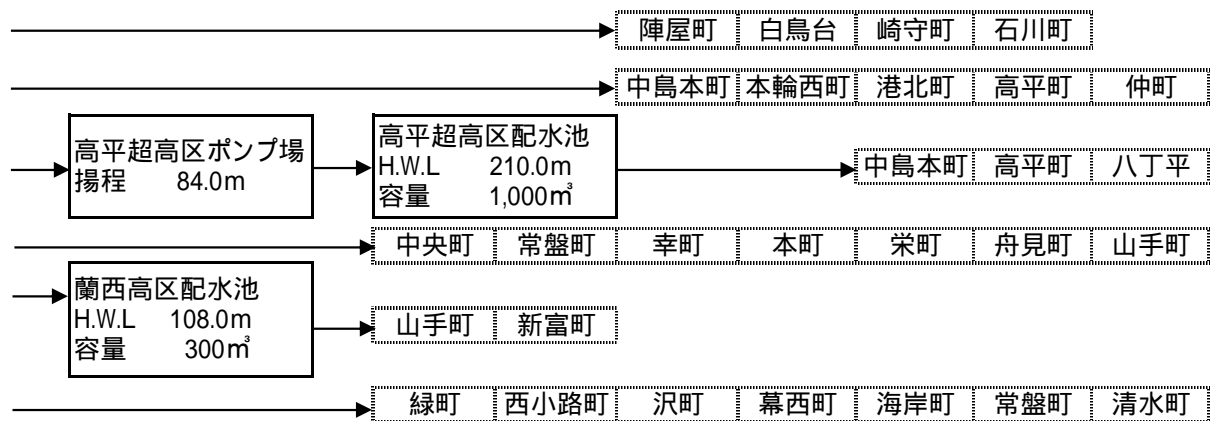
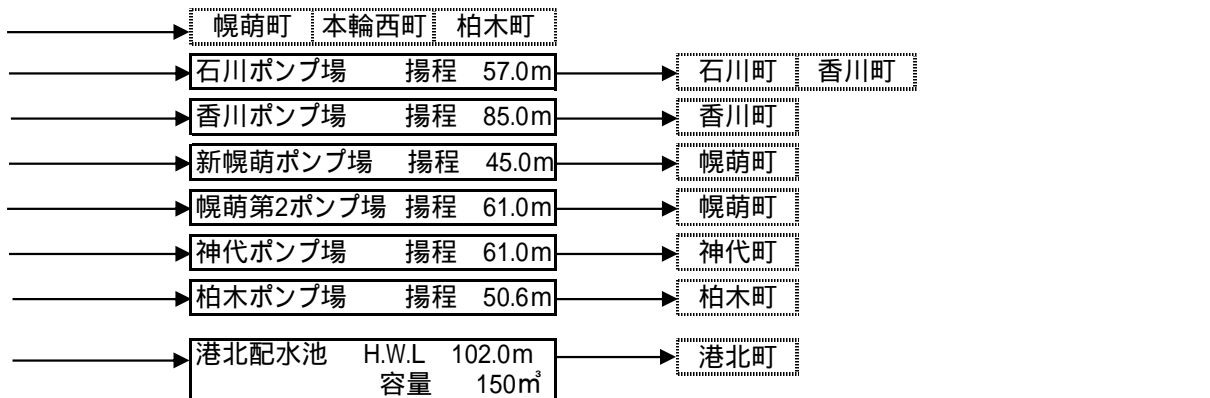

メモ